

Tiskárna etiket BIXOLON SLP-TX400 základní uživatelský manuál

Určení tiskárny

Pro tisk na štítky o šířce 25 až 116 mm metodou termotransferu. Štítky mohou obsahovat text, čárový kód i grafiku. Standardně je osazena paralelním, sériovým i USB rozhraním. Volitelně je možné ji dodat s Ethernet rozhraním.

SLP-TX400 je standardní provedení které umožňuje tisk na etikety na nekonečném podkladovém papíře. SLP-TX400D je provedení s odlepovačem štítků které se mohou jednotlivě odebírat. SLP-TX400C je provedení s rezačkou která odřízne vytištěnou etiketu i s nosným podkladovým papírem.

Technické parametry

Typ tisku - Thermal Transfer
Rychlost tisku: 178 mm/s,
Rozlišení 203 dpi volitelně 300 dpi
Paměť FLASH: 128MB
Paměť SDRAM: 64MB DDR2
Šířka štítků 25 až 116 mm
Šířka tisku max 108mm
Vnější průměr role max. 130mm
Vnitřní průměr 25,4 až 38,1mm
Návin štítků – OUT (vně návinu)
Kompatibilita: SLCS®, BPL-Z®

Podporované kódy
1D BARCODE:
EAN-8, EAN-13, Code39, Code93, Code128,
Code128 with subsets, A/B/C/AUTO, I 2 of 5, ITF,
Coda Bar, UPC-A, UPC-E, IMB, Code 11, Code
49, Planet, Plessey, Postnet, Logmars, TLC39
2D BARCODE:
DataMatrix, Maxicode, PDF417, QR Code,
Aztec, Micro PDF417
Rozměry: 214x310x195mm
Hmotnost: 3,5 kg

Uvedení tiskárny do provozu

Zkontrolujte zda je zařízení kompletní. Volitelné příslušenství (Option) se dodává jen na objednání.

Připojte napájecí zdroj

Zapněte tiskárnu síťovým spínačem

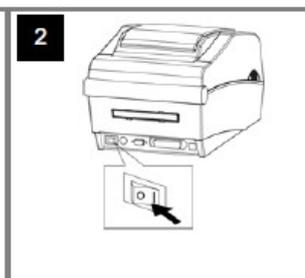
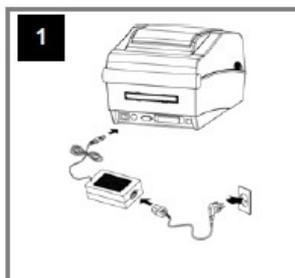
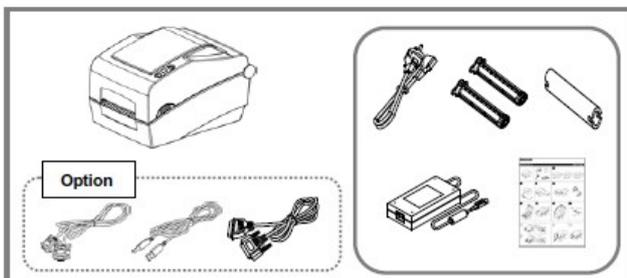

Připojte datový kabel od počítače podle toho jaké rozhraní používáte.

Stiskněte aretační tlačítka po stranách a otevřete víko tiskárny

Vložte kotouč s etiketami mezi posuvné trny

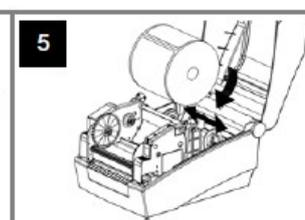
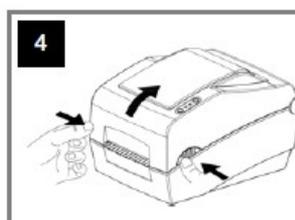
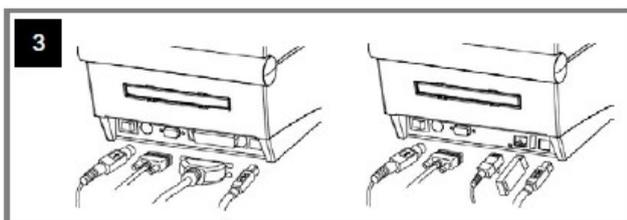

Vyklopte tiskovou hlavu směrem nahoru

Odviňte pás s etiketami z kotouče a zaveďte je do šířkově seřiditelného vedení. Etikety musí ve vedení volně procházet.

Pokud máte barvicí pásku bez trnu nasuňte ji na plastový trn který je v balení tiskárny. Navíjecí dutinku nasuňte na druhý plastový trn.

Pokud máte barvicí pásku již na trnu se zářezem použijte ji s tímto trnem. Pro navíjení použijte prázdný trn.

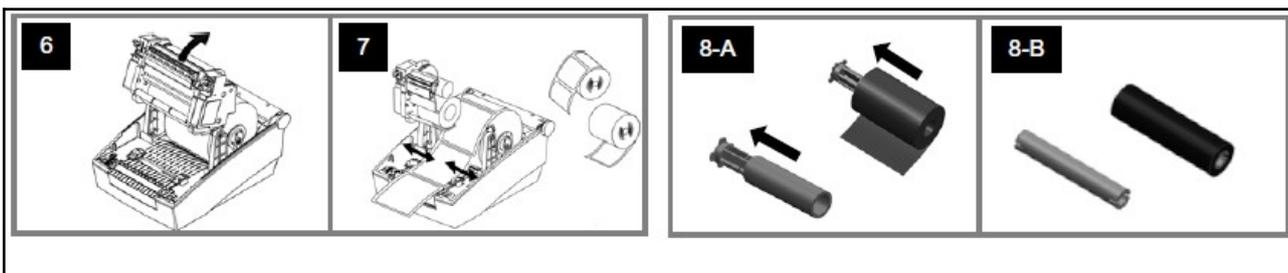

Odvíjecí a navíjecí trn vložte do vozíku barvicí pásky podle obrázku. Správné vložení barvicí pásky je znázorněno na piktogramu přímo v krytu tiskárny.

Konec barvicí pásky upevněte na navíjecí trn a otáčením kolečka unašeče navíjecího trnu několikrát otočte aby byla páska napnutá a navíjená bez prokluzování.



Nastavte sílu prokluzu na odvíjecím trnu tak aby páska při tisku byla dostatečně napnutá.

Uzavřete kryt tiskárny

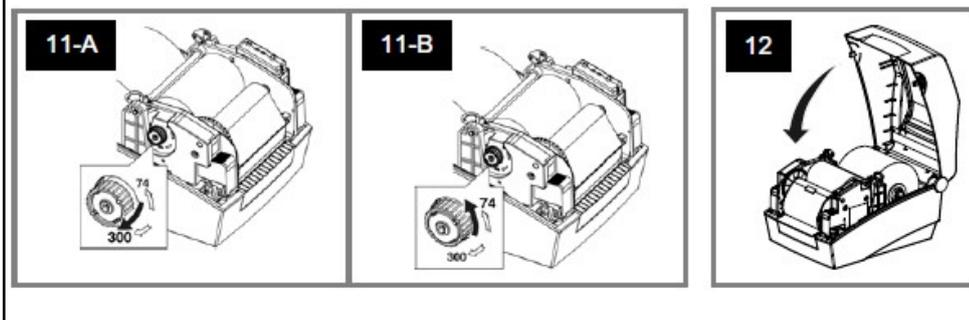

Provedení s odlepovačem štítků

Funkci odlepovače lze aktivovat nebo vypnout. Stisknutím tlačítek na obou stranách lišty u výstupu papíru se tato uvolní a odklopí. Tím se získá přístup k přepínači kterým lze funkci vypnout nebo zapnout. Stav je indikován LED diodou.

Pás s etiketami se vsune pod výstupní lištu. Tím je zajištěno, že nosný pás je odváděn směrem dolů a odlepující se etiketa vychází vodorovně z vodící dráhy tiskárny. Pokud má být vytisknuto několik etiket po sobě vytiskne se první a po jejím odebrání se automaticky vytiskne další.

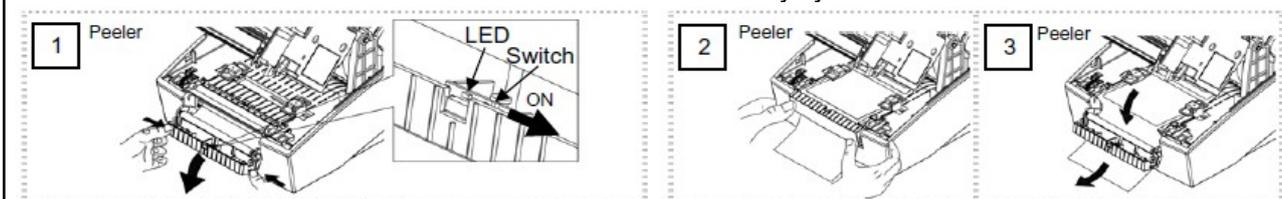

Po nastavení funkce odlepovače se uzavře kryt a tiskárna je připravena k provozu.

